

在 COMSOL Multiphysics 5.6 版本中创建

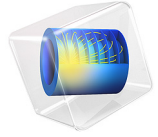

永磁体

简介

本模型介绍如何建模永磁体周围的磁场，还计算了磁铁对附近的铁棒施加的力。利用几何的对称性和磁场的反对称性，我们只需要建模四分之一的几何。



图1：几何的全三维视图。利用左右和上下对称以最大程度减小求解的规模。

模型定义

在无电流区域，

$$\nabla \times \mathbf{H} = \mathbf{0}$$

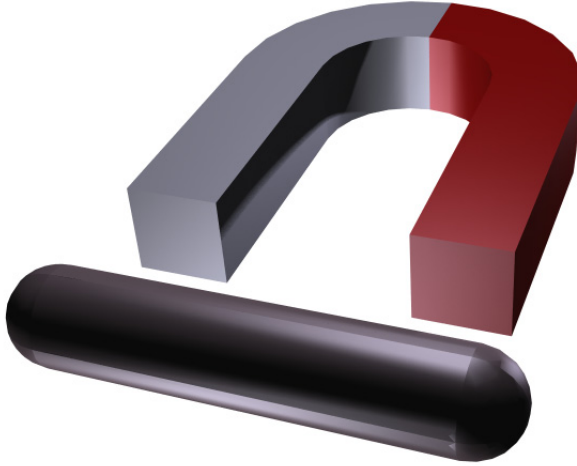
可以定义磁标势， V_m ，通过以下关系

$$\mathbf{H} = -\nabla V_m$$

这类似于静电场的电势定义。

使用磁通密度与磁场之间的本构关系

$$\mathbf{B} = \mu_0(\mathbf{H} + \mathbf{M})$$

以及方程

$$\nabla \cdot \mathbf{B} = 0$$

您可以为 V_m 导出一个方程，

$$-\nabla \cdot (\mu_0 \nabla V_m - \mu_0 \mathbf{M}_0) = 0$$

本模型使用此方程的方法是选择“AC/DC 模块”中的“磁场，无电流”接口。

边界条件

磁场相对于 xy 平面对称，相对于 xz 平面对称。因此，这些平面作为几何的外部边界。

在对称平面上，磁场与边界相切。这通过磁绝缘条件来描述：

$$\mathbf{n} \cdot (\mu_0 \nabla V_m - \mu_0 \mathbf{M}_0) = \mathbf{n} \cdot \mathbf{B} = 0$$

在反对称平面上，磁场与边界垂直。此条件通过恒定的磁标势来表示，本模型使用“零磁标势”条件。

如果外围空气区域足够大，则其余外部边界上使用的边界条件对磁铁附近的磁场几乎没有影响。虽然无限元域会给出最佳结果，但本模型为了方便起见使用磁绝缘条件。

结果与讨论

棒所受的力自动由棒所有边界上的表面应力张量的积分计算而得。应力张量的表达式为

$$\mathbf{n}_1 T_2 = -\frac{1}{2}(\mathbf{H} \cdot \mathbf{B})\mathbf{n}_1 + (\mathbf{n}_1 \cdot \mathbf{H})\mathbf{B}^T$$

其中， \mathbf{n}_1 是从棒指向外的边界法向，而 T_2 是空气的应力张量。积分计算结果为 1.52 N，与棒的四分之一相对应。因此，棒的实际力为此值的四倍，即 6.1 N。

案例库路径：ACDC_Module/Magnetostatics/permanent_magnet



建模操作说明

从文件菜单中选择**新建**。

新建

在**新建**窗口中，单击  **模型向导**。

模型向导

- 1 在**模型向导**窗口中，单击  **三维**。
- 2 在**选择物理场**树中选择 **AC/DC > 磁场，无电流 > 磁场，无电流 (mfnc)**。
- 3 单击**添加**。
- 4 单击  **研究**。
- 5 在**选择研究**树中选择**一般研究 > 稳态**。
- 6 单击  **完成**。

几何 1

导入 1 (impl)

- 1 在**主屏幕**工具栏中单击  **导入**。
- 2 在**导入**的**设置**窗口中，定位到**导入**栏。
- 3 单击**浏览**。
- 4 浏览到该 App 的“案例库”文件夹，然后双击文件 permanent_magnet.mphbin。

5 单击导入。

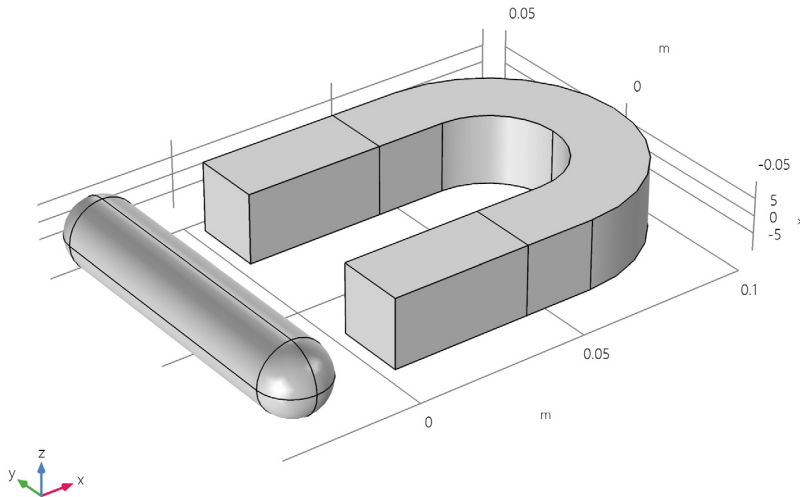

导入的几何包含永磁铁及相应的受力的棒。以下说明介绍了如何创建空气域，以及如何删除不想包含在模型中的几何部分。



长方体 1 (blk1)

- 1 在几何工具栏中单击  长方体。
- 2 在长方体的设置窗口中，定位到大小和形状栏。
- 3 在宽度文本框中键入“0.25”。
- 4 在深度文本框中键入“0.1”。
- 5 在高度文本框中键入“0.1”。
- 6 定位到位置栏。在 x 文本框中键入“-0.1”。
- 7 右键单击长方体 1 (blk1) 并选择构建选定对象。

空气域目前仅包含您想在模型中模拟的磁铁和棒部分，执行布尔几何操作以去除多余部分。

组合 1 (col)

- 1 在几何工具栏中单击  布尔操作和分割，然后选择组合。
- 2 单击图形窗口，然后按 Ctrl+A 选择这两个对象。

- 3 在**组合**的**设置**窗口中，定位到**组合栏**。
- 4 在**设置公式**文本框中键入 “ $\text{blk1}+\text{imp1}*\text{blk1}$ ”。
- 5 单击  **构建所有对象**。
- 6 在**图形**工具栏中单击  **缩放到窗口大小**按钮。
几何现在包含空气体积和四分之一导入对象。

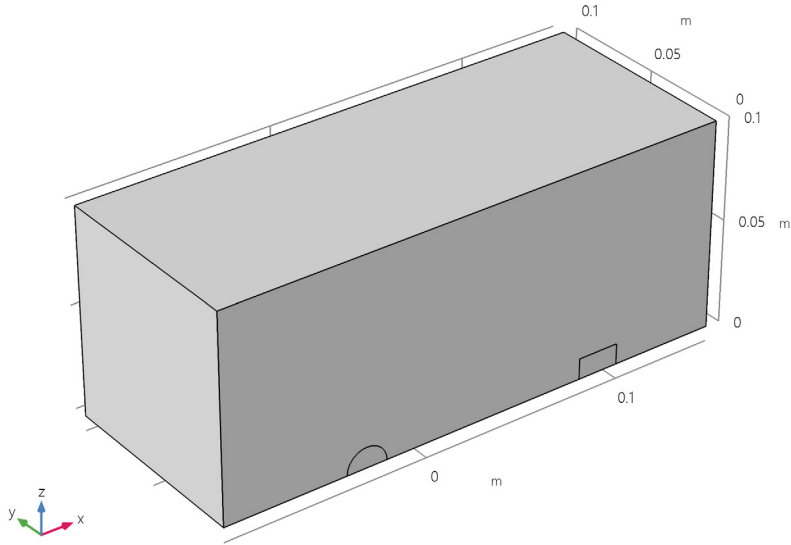

材料

铁

- 1 在**模型**开发器窗口的**组件 1 (comp1)**节点下，右键单击**材料**并选择**空材料**。
- 2 右键单击**材料 1 (mat1)**并选择**重命名**。
- 3 在**重命名 “材料”**对话框中，在**新标签**文本框中键入 “铁”。
- 4 单击**确定**。
- 5 选择“域” 2和4。
- 6 在**材料**的**设置**窗口中，定位到**材料属性**明细栏。

7 在表中输入以下设置：

属性	变量	值	单位	属性组
相对磁导率	mur_iso ; murii = mur_iso, murij = 0	4000	1	基本

空气

- 1 在**模型开发器**窗口中，右键单击**材料**并选择**空材料**。
- 2 右键单击**材料 2 (mat2)** 并选择**重命名**。
- 3 在**重命名 “材料”**对话框中，在**新标签**文本框中键入 “空气”。
- 4 单击**确定**。
- 5 选择 “域” 1。
- 6 在**材料**的**设置**窗口中，定位到**材料属性**明细栏。
- 7 在表中输入以下设置：

属性	变量	值	单位	属性组
相对磁导率	mur_iso ; murii = mur_iso, murij = 0	1	1	基本

磁场，无电流 (MFNC)

磁通量守恒 2

- 1 在**模型开发器**窗口的**组件 1 (comp1)**节点下，右键单击**磁场，无电流 (mfnc)**并选择**磁通量守恒**。
- 2 选择 “域” 3。
- 3 在**磁通量守恒**的**设置**窗口中，定位到**本构关系 B-H** 栏。
- 4 从**磁化模型**列表中选择**磁化**。
- 5 将 **M** 矢量指定为

750 [kA/m]	x
0	y
0	z

默认情况下，所有外部边界都是磁绝缘的。在反对称边界上使用**零磁标势**条件。

零磁标势 1

- 1 在**物理场**工具栏中单击  **边界**，然后选择**零磁标势**。
- 2 选择 “边界” 2、8 和 24。

然后，在棒上添加一个力计算。

力计算 1

- 1 在物理场工具栏中单击  域，然后选择力计算。
- 2 选择“域” 2。
- 3 在力计算的设置窗口中，定位到力计算栏。
- 4 在力名称文本框中键入“rod”。

网格 1

自由四面体网格 1

为了获得准确的力计算，棒上需要特别细化的网格。在磁铁及其铁芯中使用细化网格也很重要，因为这将是磁场最强的区域。

在网格工具栏中单击  自由四面体网格。

大小

- 1 在模型开发器窗口中，单击大小。
- 2 在大小的设置窗口中，定位到单元大小栏。
- 3 从预定义列表中选择细化。

大小 1

- 1 在模型开发器窗口中，右键单击网格 1 并选择大小。
- 2 在大小的设置窗口中，定位到几何实体选择栏。
- 3 从几何实体层列表中选择域。
- 4 选择“域” 2-4。
- 5 定位到单元大小栏。单击定制按钮。
- 6 定位到单元大小参数栏。选中最大单元大小复选框。
- 7 在关联文本框中键入“0.0025”。
- 8 单击  全部构建。

研究 1

- 1 在模型开发器窗口中，单击研究 1。
- 2 在研究的设置窗口中，定位到研究设置栏。
- 3 清除生成默认绘图复选框。
- 4 在主屏幕工具栏中单击  计算。

结果

三维绘图组 1

在主屏幕工具栏中单击  添加绘图组，然后选择三维绘图组。

切面 1

- 1 右键单击三维绘图组 1 并选择切面。
- 2 在切面的设置窗口中，单击表达式栏右上角的替换表达式。从菜单中选择组件 1 (comp1) > 磁场，无电流 > 磁 > mfnc.normB - 磁通密度模 - T。
- 3 定位到平面数据栏。从平面列表中选择 xy 平面。
- 4 从定义方法列表中选择坐标。
- 5 在 z 坐标文本框中键入 “0.005”。
- 6 定位到着色和样式栏。从颜色表列表中选择 Thermal。
- 7 在三维绘图组 1 工具栏中单击  绘制。

绘图显示对称面上的磁通密度的幅值，可以添加一个箭头图来显示其方向。

体箭头 1

- 1 在模型开发器窗口中，右键单击三维绘图组 1 并选择体箭头。
- 2 在体箭头的设置窗口中，单击表达式栏右上角的替换表达式。从菜单中选择组件 1 (comp1) > 磁场，无电流 > 磁 > mfnc.Bx,mfnc.By,mfnc.Bz - 磁通密度。
- 3 定位到箭头位置栏。找到 x 栅格子栏。在点文本框中键入 “100”。
- 4 找到 y 栅格子栏。在点文本框中键入 “50”。
- 5 找到 z 栅格子栏。从定义方法列表中选择坐标。
- 6 在坐标文本框中键入 “0.0051”。
- 7 在三维绘图组 1 工具栏中单击  绘制。

绘图只显示了用于计算的四分之一几何。

引入更多镜像数据集来绘制完整几何的解。

对称条件

- 1 在结果工具栏中单击  更多数据集，然后选择三维镜像。
- 2 在三维镜像的设置窗口中，在标签文本框中键入 “对称条件”。
- 3 定位到平面数据栏。从平面列表中选择 xy 平面。

反对称条件

- 1 在结果工具栏中单击  更多数据集，然后选择三维镜像。
- 2 在三维镜像的设置窗口中，在标签文本框中键入 “反对称条件”。

- 3 定位到**数据栏**。从**数据集列表**中选择**对称条件**。
- 4 定位到**平面数据栏**。从**平面列表**中选择 **zx 平面**。
- 5 单击以展开**高级栏**。从**矢量变换列表**中选择**反对称**。

三维绘图组 1

- 1 在**模型开发者**窗口中，单击**三维绘图组 1**。
- 2 在**三维绘图组**的**设置**窗口中，定位到**数据栏**。
- 3 从**数据集列表**中选择**反对称条件**。
- 4 在**三维绘图组 1**工具栏中单击  **绘制**。

体箭头 1

- 1 在**模型开发者**窗口中，单击**体箭头 1**。
- 2 在**体箭头**的**设置**窗口中，单击**表达式**栏右上角的**替换表达式**。从菜单中选择**组件 1 (comp1) > 磁场, 无电流 > 磁 > mfnc.Bx,mfnc.By,mfnc.Bz - 磁通密度**。
- 3 在**三维绘图组 1**工具栏中单击  **绘制**。

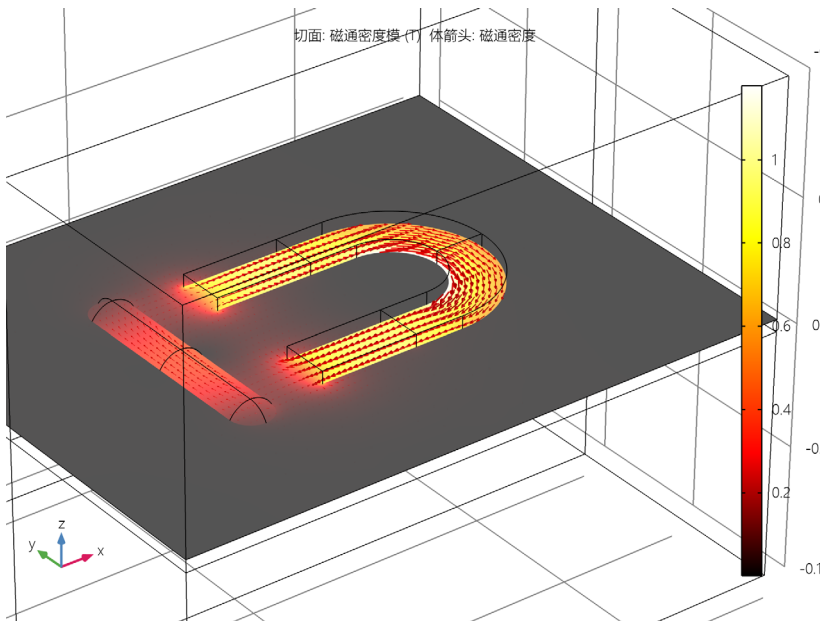

三维绘图组 1

最后，使用全局计算来计算棒上的力。

全局计算 1

- 1 在**结果**工具栏中单击  **全局计算**。

- 2 在全局计算的设置窗口中，单击表达式栏右上角的替换表达式。从菜单中选择组件 1 (comp1) > 磁场, 无电流 > 力学 > 电磁力 - N > mfnc.Forcex_rod - 电磁力, x 分量。
在表达式表格中添加包含四分之一棒中的力变量，乘以 4 计算棒受到的总力。
- 3 在表达式列改为 `mfnc.Forcex_rod*4`。
- 4 在描述列写入棒上的总力。
- 5 单击  计算。
算得的棒上的总力接近于 6.1 N。

